

Sehr geehrter Kunde,

Wir danken Ihnen für den Kauf der Kaffeemaschine im Stil der 50er Jahre von Smeg. Mit der Wahl eines unserer Produkte haben Sie sich für ein Gerät entschieden, das durch seine Ästhetik und seine innovative Entwurfstechnik zu einem exklusiven Einrichtungsgegenstand wird.

Dieses Gerät kann mit allen anderen Smeg-Produkten auf harmonische Weise kombiniert werden und verleiht der Küche einen einzigartigen Stil.

Wir hoffen, dass Sie Ihr neues Haushaltsgerät voll und ganz schätzen werden.

Für weitere Informationen zum Produkt besuchen Sie bitte unsere Website:

[www.smeg.com](http://www.smeg.com) oder [www.smeg50style.com](http://www.smeg50style.com).

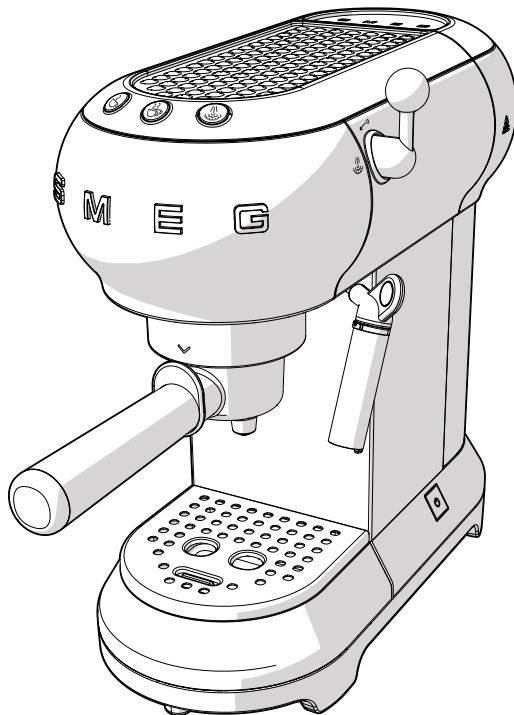

Modell ECF01  
Kaffeemaschine

# Inhaltsverzeichnis

<b>1 Hinweise</b>	<b>70</b>
1.1 Einleitung	70
1.2 Bedienungshandbuch	70
1.3 Zweckbestimmung	70
1.4 Allgemeine Sicherheitshinweise	70
1.5 Haftung des Herstellers	73
1.6 Typenschild	73
1.7 Entsorgung	73
<b>2 Beschreibung</b>	<b>74</b>
2.1 Produktbeschreibung	74
<b>3 Gebrauch</b>	<b>75</b>
3.1 Vor dem ersten Gebrauch	75
3.2 Erster Gebrauch	76
3.3 Zubereitung des Espresso-Kaffees	77
3.4 Zubereitung von Cappuccino	79
3.5 Ausgabe von Heißwasser	80
3.6 Zugriff auf das Programmiermenü und Änderung der Einstellungen	80
3.7 Abkühlen des Kessels	83
<b>4 Reinigung und Wartung</b>	<b>84</b>
4.1 Hinweise	84
4.2 Reinigung der Außenflächen der Kaffeemaschine	84
4.3 Reinigung der einzelnen Kaffeemaschinenteile	84
4.4 Entkalkung	86
4.5 Was tun, wenn...	87

Wir empfehlen Ihnen, dieses Bedienungshandbuch sorgfältig durchzulesen. Hier finden Sie wichtige Hinweise, um die Ästhetik und Funktionalität Ihres Gerätes erhalten zu können.

Weitere Informationen zu den Produkten sind auf der Internetseite [www.smeg.com](http://www.smeg.com) verfügbar.



## 1 Hinweise

### 1.1 Einleitung

Wichtige Hinweise für den Benutzer:

#### Hinweise



Allgemeine Informationen über dieses Bedienungshandbuch, die Sicherheit und die Entsorgung.

#### Beschreibung



Beschreibung des Gerätes.

#### Gebrauch



Informationen zur Verwendung des Gerätes.

#### Reinigung und Wartung



Anweisungen zur richtigen Reinigung und Wartung des Gerätes.



Sicherheitshinweise



Information



Empfehlung

### 1.2 Bedienungshandbuch

Das vorliegende Bedienungshandbuch ist ein fester Bestandteil des Gerätes und ist deshalb für die ganze Lebensdauer des Gerätes sorgfältig und in Reichweite aufzubewahren.

### 1.3 Zweckbestimmung

Das Gerät kann zur Zubereitung von Espresso und Cappuccino mit gemahlendem Kaffee oder Kaffeepads verwendet werden. Jeder andere Gebrauch wird als zweckwidrig angesehen. Das Gerät nicht zu anderen, seiner Bestimmung nicht entsprechenden Zwecken verwenden.

### 1.4 Allgemeine Sicherheitshinweise

- Dieses Gerät darf von Personen (einschließlich Kindern) mit eingeschränkten körperlichen, sensorischen oder geistigen Fähigkeiten oder Personen, die keine Erfahrung oder Kenntnis haben, nur dann verwendet werden, wenn diese von einer für ihre Sicherheit verantwortlichen Person in die sichere Verwendung des Gerätes eingewiesen und beaufsichtigt werden.
- Kinder müssen beaufsichtigt werden, um sicherzustellen, dass sie nicht mit dem Gerät spielen.
- Die Reinigung und Wartung dürfen nicht durch unbeaufsichtigte Kinder erfolgen.



- Das Gerät niemals in Wasser tauchen.
- Dieses Gerät ist ausschließlich für den Hausgebrauch bestimmt. Zudem darf es nicht verwendet werden:
  - im Küchenbereich für die Geschäftsangestellten, in Büros und in anderen Arbeitsbereichen;
  - in Bauernhöfen/ Agrotourismen;
  - von Hotel- und Moteltästen und in Wohnungsanlagen;
  - in Bed and Breakfast.
- Wenn das Stromkabel beschädigt ist, kontaktieren Sie hinsichtlich des Austausches den technischen Kundendienst, um jegliche Gefahr zu vermeiden.
- Das Gerät und sein Netzkabel außer Reichweite von Kindern unter 8 Jahren aufbewahren.
- Kinder dürfen nicht mit dem Gerät spielen.
- Das Gerät darf von Personen mit eingeschränkten körperlichen, sensorischen oder geistigen Fähigkeiten oder Personen, die keine Erfahrung oder Kenntnis haben, nur dann verwendet werden, wenn sie in die sichere Verwendung des Gerätes eingewiesen und über die damit verbundenen Gefahren in Kenntnis gesetzt wurden.
- Vor der Montage, dem Ausbau und der Reinigung das Gerät vom Stromnetz trennen.

## Nur für europäische Märkte:

- Der Gebrauch dieses Gerätes ist Kindern über 8 Jahren nur erlaubt, wenn sie unter Aufsicht stehen oder mit den Sicherheitsvorschriften und den damit verbundenen Risiken vertraut sind.
- Die Reinigung und die Wartung darf von Kindern über 8 Jahren nur durchgeführt werden, wenn sie unter Aufsicht stehen.



## Heiße Oberflächen

- Die Oberflächen, die mit diesem Symbol gekennzeichnet sind, erhitzen sich während des Gebrauchs. Das Symbol ist nur bei einigen Modellen vorhanden.





## Hinweise

### Für dieses Gerät

- Die Sicherheitshinweise für eine sichere Verwendung des Gerätes befolgen.
- Dieses Bedienungshandbuch vor der Benutzung des Gerätes sorgfältig durchlesen.
- Das Gerät nach dem Gebrauch umgehend ausschalten.
- Das Gerät während des Gebrauchs niemals unbeaufsichtigt lassen.
- Die Kaffeemaschine stets von der Steckdose trennen, bevor Teile montiert oder abmontiert werden, sowie vor der Reinigung des Gerätes.
- Vor der Reinigung und im Falle eines Schadens den Stecker aus der Steckdose ziehen.
- Die Kaffeemaschine vor der Reinigung auskühlen lassen.
- Die Kaffeemaschine niemals mit leerem Wassertank oder ohne Tank verwenden.
- Mindestens einen Abstand von 3 cm zwischen Kaffeemaschine und eventuellen Seiten- oder Rückwänden sowie einen Abstand von mindestens 15 cm oberhalb der Kaffeemaschine lassen.
- Verbrennungsgefahr! Die Kaffeemaschine erzeugt Hitze und produziert heißes Wasser und Dampf während ihres Betriebs.
- Verbrennungsgefahr! Die Tassenwärmerplatte während des Betriebs niemals berühren.
- Die Kaffeemaschine nicht in Kombination mit Teilen oder Zubehör von anderen Herstellern verwenden.
- Ausschließlich die vom Hersteller angebotenen Originalersatzteile verwenden. Bei Verwendung von Ersatzteilen, die nicht vom Hersteller empfohlen wurden, besteht Brand-, Stromschlag- und Verletzungsgefahr.
- Die Kaffeemaschine nur auf trockene und ebene Oberflächen stellen.
- Es sollte vermieden werden, die Kaffeemaschine zu benässen oder mit Flüssigkeiten zu besprühen. Kommen diese mit Flüssigkeiten in Berührung, müssen Sie das Kabel unverzüglich aus der Steckdose ziehen und sorgfältig abtrocknen. Stromschlaggefahr!
- Keine aggressiven Reinigungsmittel oder scharfe Gegenstände zur Reinigung der Kaffeemaschine verwenden.
- Keine Veränderungen am Gerät vornehmen.
- Niemals versuchen, eine Flamme oder einen Brand mit Wasser zu löschen: Zunächst das Gerät ausschalten, den Netzstecker aus der Steckdose ziehen und die Flamme mit einem Deckel oder einer Löschdecke abdecken.
- Vermeiden, dass das Stromkabel mit scharfen Kanten in Kontakt kommt.
- Das Gerät nicht über oder neben eingeschalteten Gas- oder Elektroherden, in Backöfen oder in der Nähe von Wärmequellen positionieren.
- Das Gerät niemals in der Nähe von Wasserhähnen oder Spülbecken aufstellen.



## 1.5 Haftung des Herstellers

Der Hersteller haftet nicht für Personen- und Sachschäden, die auf die folgenden Ursachen zurückzuführen sind:

- die zweckwidrige Verwendung des Gerätes;
- die Nichtbeachtung der Bedienungsanleitung;
- unbefugte Änderungen, auch nur einzelner Geräteteile;
- die Verwendung von nicht originalen Ersatzteilen;
- die Nichtbeachtung der Sicherheitshinweise.

## 1.6 Typenschild

Das Typenschild enthält technische Daten sowie die Seriennummer und das Prüfzeichen. Das Typenschild auf keinen Fall entfernen.

## 1.7 Entsorgung



Dieses Gerät muss getrennt von anderen Abfällen entsorgt werden (Richtlinie 2012/19/EU). Dieses Gerät enthält, gemäß der gültigen europäischen Richtlinien, keine nennenswerte Menge an gesundheits- und umweltschädlichen Stoffen.



### Elektrische Spannung Stromschlaggefahr

- Die Stromzufuhr unterbrechen.
- Das Netzkabel von der elektrischen Anlage trennen.

- **Die elektrischen Altgeräte dürfen nicht zusammen mit dem Hausmüll entsorgt werden.** Unter Einhaltung der von den einschlägigen Bestimmungen vorgegebenen Richtlinien müssen die Altgeräte bei geeigneten Sammelstellen für elektrische und elektronische Abfälle abgegeben werden. Auf diese Weise können eventuelle hochwertige Materialien der Altgeräte weiterverwertet und die Umwelt geschützt werden. Für weitere Informationen wenden Sie sich an die örtlichen Behörden oder die Verantwortlichen der Sammelstellen.

Die Verpackung unserer Produkte ist aus recyclingfähigem und umweltfreundlichem Material gefertigt.

- Geben Sie die Verpackungsmaterialien bei geeigneten Sammelstellen ab.



### Verpackungen aus Plastik Erstickengefahr

- Die Verpackung oder Teile davon nicht unbeaufsichtigt lassen.
- Vermeiden, dass Kinder mit den Plastikbeuteln der Verpackung spielen.



## 2 Beschreibung

### 2.1 Produktbeschreibung

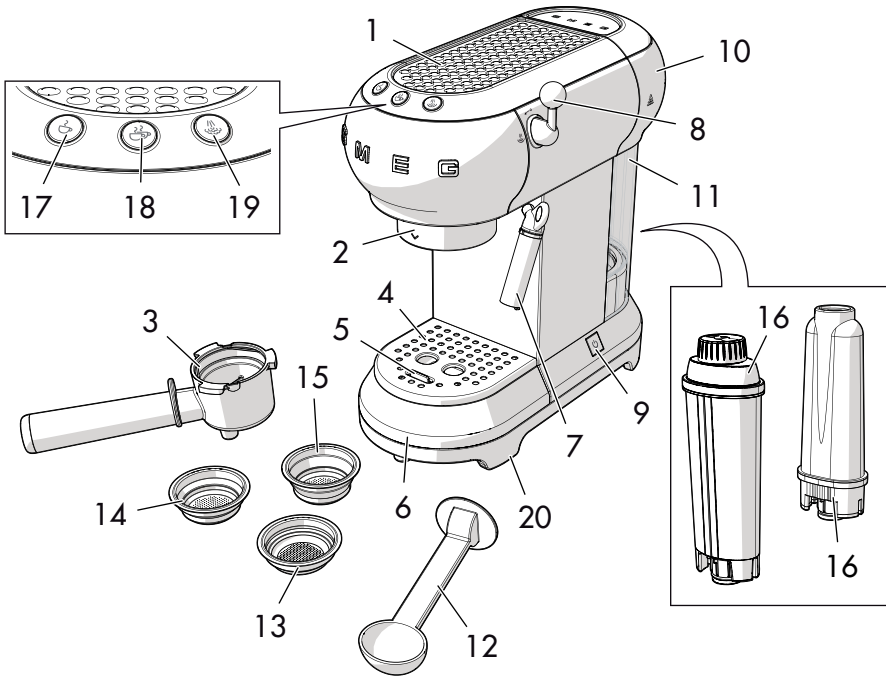

#### Modell ECF01 - Kaffeemaschine

- |   |  |
|---|--|
| 1 Tassenwärmerplatte                            | 11 Wassertank (1 Liter)  |
| 2 Duschsieb des Kessels                         | 12 Messlöffel/Kaffeestopfer  |
| 3 Siebträger                                    | 13 Siebträger für Kaffeepad  |
| 4 Tassenrost aus Stahl                          | 14 Siebträger für Kaffeepulver 1 Tasse   |
| 5 Schwimmer                                     | 15 Siebträger für Kaffeepulver 2 Tassen  |
| 6 Abtropfschale aus rostfreiem Edelstahl        | 16 Wasserenthärterfilter (Extra)   |
| 7 Heißwasser-/Dampfauslauf/<br>Milchaufschäumer | 17 Taste Kaffee 1 Tasse (weiße Kontrolllampe)  |
| 8 Dampfdruckknopf                               | 18 Taste Kaffee 2 Tassen (weiße Kontrolllampe)   |
| 9 EIN/AUS-Schalter                              | 19 Taste Dampf (weiße Kontrolllampe)/<br>Taste Entkalkung (orangefarbene<br>Kontrolllampe) |
| 10 Deckel des Wassertanks                       | 20 Rutschfeste Stützfüße   |



## 3 Gebrauch



### Stromschlaggefahr

- Den Stecker in eine geeignete Steckdose mit entsprechender Erdung einstecken.
- Niemals die Erdung verändern.
- Keinen Adapter verwenden.
- Kein Verlängerungskabel verwenden.
- Die Nichtbeachtung dieser Hinweise kann tödliche Folgen haben, Unfälle oder Stromschläge verursachen.

### 3.1 Vor dem ersten Gebrauch

1. Eventuelle Etiketten und Aufkleber von der Kaffeemaschine entfernen.
2. Die Teile der Kaffeemaschine sorgfältig spülen und abtrocknen (siehe „4 Reinigung und Wartung“).
3. Den Deckel (1) nach oben ziehen und den Wassertank (2) herausziehen.

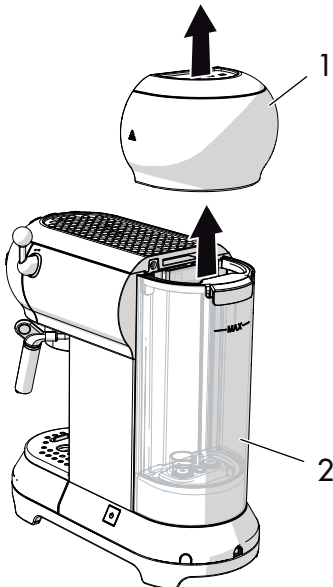

4. Den Wassertank (2) mit frischem und sauberem Wasser direkt aus dem Wasserhahn oder mithilfe einer Karaffe füllen, wobei darauf geachtet werden muss, nicht den maximalen, auf dem Tank angezeigten Füllstand zu überschreiten.

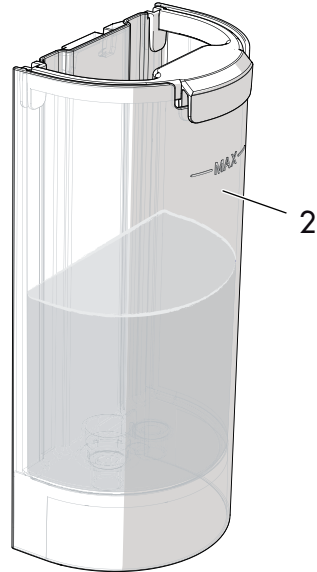

### Beschädigungsgefahr

- Die Kaffeemaschine niemals mit leerem Wassertank oder ohne Tank in Betrieb setzen.



Die Teile, die mit den Lebensmitteln in Berührung kommen kann, sind aus Materialien gefertigt, die den einschlägigen gesetzlichen Bestimmungen entsprechen.



## 3.2 Erster Gebrauch

1. Die Kaffeemaschine durch Drücken des EIN/AUS- Schalters (1) einschalten: Die Kontrolllampen der drei Tasten (2), (3) und (4) blinken der Reihe nach auf.

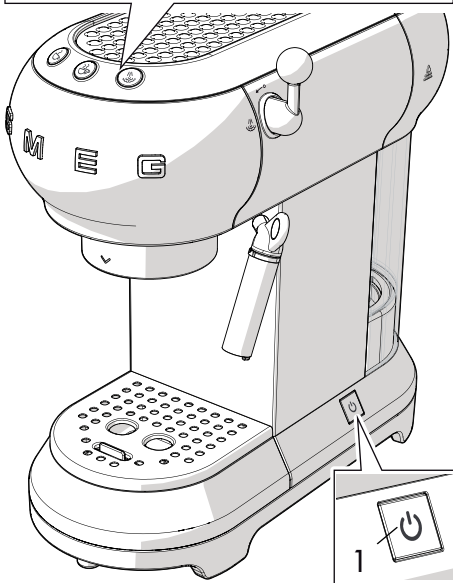
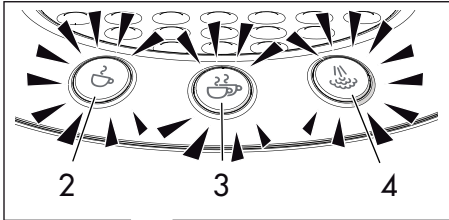

2. Die Kontrolllampen (2) und (3) blinken und zeigen an, dass sich das Gerät auf die voreingestellte Temperatur aufheizt. Die Kaffeemaschine ist einsatzbereit, sobald die Kontrolllampen dauerhaft aufleuchten.

**i** Bei der ersten Verwendung müssen die inneren Kreisläufe gespült werden.

- Den Siebträger in die Kaffeemaschine einhängen.
- Einen Behälter unter die Ausgüsse für die Kaffeeausgabe stellen und die Taste  drücken.
- Diesen Vorgang 5 Mal wiederholen.

**i** Die Spülung der inneren Kreisläufe wird auch bei längerer Nichtnutzung der Kaffeemaschine empfohlen

3. Einen Behälter unter den Heißwasser-/ Dampfauslauf (4) stellen.
4. Den Dampfdruckknopf (5) auf Position  drehen und 100 ml Wasser ausgeben.



5. Den Dampfdruckknopf (5) erneut auf Position drehen.

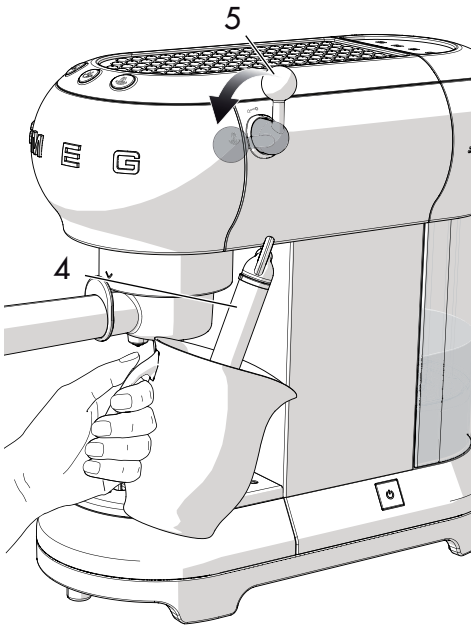

**i** 4/5 Kaffees oder 4/5 Cappuccinos zubereiten, um ein zufriedenstellendes Ergebnis zu erzielen.

## Siebe

Die Kaffeemaschine ist mit drei Sieben ausgestattet: Sieb für eine Tasse, Sieb für zwei Tassen und Sieb für Kaffeepads. An der Unterseite eines jeden Siebs ist das entsprechende Symbol eingeprägt.

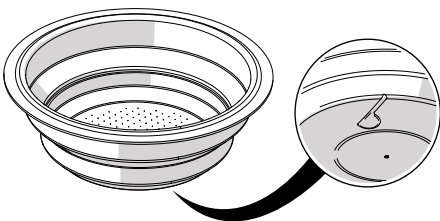

## 3.3 Zubereitung des Espresso-Kaffees

### Gemahlenes Kaffeepulver:

1. Das Sieb für Kaffeepulver (1) in den Siebträger (2), einsetzen, dabei zwischen dem Sieb für eine Tasse und dem für zwei Tassen wählen.

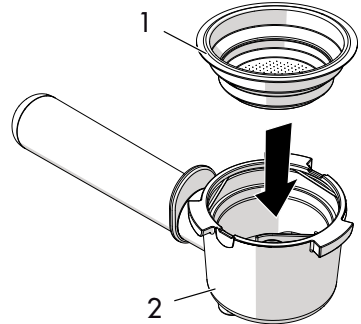

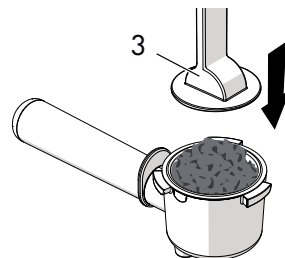
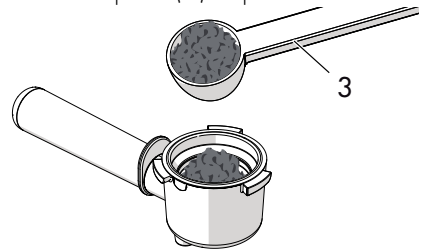

2. Das Kaffeepulver mithilfe des Kaffeestopfers (3) anpressen.





DE

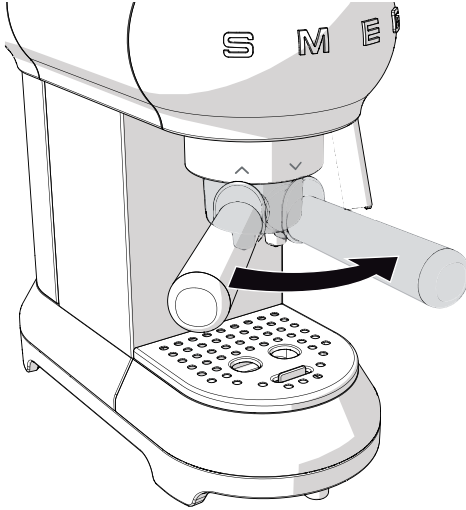

## Gebrauch

3. Das überschüssige Kaffeepulver vom Rand des Siebträgers entfernen. Den Siebträger einhaken, den Griff auf  ausrichten und nach rechts drehen, bis zur Position .



4. Die Tasse oder die Tassen unter die Ausgüsse des Siebträgers stellen und die Ausgabetaсте  oder  drücken.

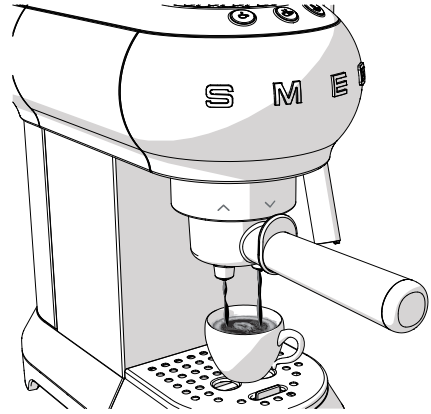

### Verbrennungsgefahr

- Zum Vermeiden von Spritzern den Siebträger nicht während der Ausgabe lösen, sondern einige Sekunden lang abwarten, bis die Ausgabe beendet ist.



- Für eine Tasse das Sieb mit einem gestrichen Messlöffel füllen (circa 7 Gramm).
- Für zwei Tassen das Sieb mit zwei gestrichen Messlöffeln füllen.
- Um einen starken Kaffee zu erhalten, den gemahlten Kaffee mit dem Kaffeestopfer stark anpressen.
- Um einen leichten Kaffee zu erhalten, den gemahlten Kaffee mit dem Kaffeestopfer nur leicht anpressen.



## Kaffeepads:

1. Das Sieb für Kaffeepads  in den Siebträger einsetzen.
2. Das Pad so zentriert wie möglich in den Siebträger einfügen.
3. Denselben Vorgang wie für den gemahlene Kaffee ausführen.



## Verbrennungsgefahr



- Zum Vermeiden von Spritzern den Siebträger nicht während der Ausgabe lösen, sondern einige Sekunden lang abwarten, bis die Ausgabe beendet ist.



- Die Kaffeeausgabe kann jederzeit durch Drücken der Ausgabetaсте abgebrochen werden.
- Für eine größere Kaffeemenge in der Tasse halten Sie die Ausgabetaсте weiter gedrückt.

## 3.4 Zubereitung von Cappuccino

1. Den Espresso zubereiten und dabei ausreichend große Tassen verwenden.
2. Drücken Sie die Taste : die Kontrolllampe blinkt.
3. Währenddessen ein Gefäß mit ungefähr 100 Gramm kalter fettarmer Milch pro Cappuccino, der zubereitet werden soll, füllen.

4. Wenn die Kontrolllampe  dauerhaft aufleuchtet, einen leeren Behälter unter den Milchaufschäumer (1) stellen und den Dampfdruckknopf (2) auf Position  drehen, um eventuell vorhandenes Wasser herauszuspülen, und den Druckknopf erneut schließen.
5. Den Behälter mit der Milch unter den Milchaufschäumer (1) stellen und den Milchaufschäumer einige Millimeter tief in die Milch tauchen. Den Druckknopf (2) auf Position  drehen und den Behälter langsam von unten nach oben bewegen, um einen cremigeren Schaum zu erhalten.

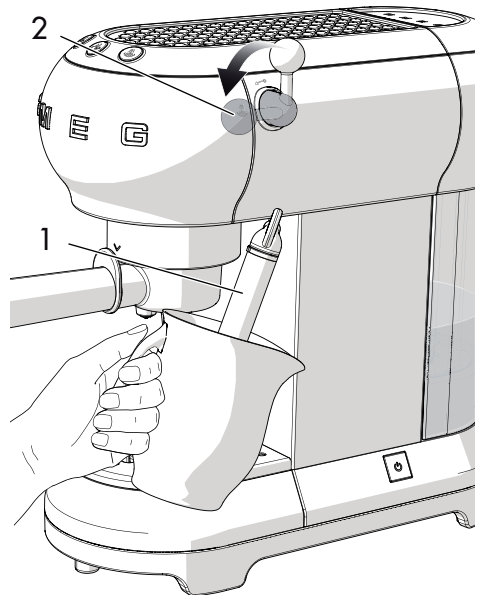





## Gebrauch

6. Sobald sich das Milchvolumen verdoppelt hat, den Milchaufschäumer ganz tief eintauchen und die Milch auf 60°C erwärmen. Die Ausgabe durch Drehen des Dampfdruckhebels im Uhrzeigersinn unterbrechen.
7. Die aufgeschäumte Milch in die Tassen mit dem zuvor zubereiteten Espresso gießen.



- Wenn mehrere Cappuccinos zubereitet werden sollen, erst alle Kaffees zubereiten und danach den Milchschaum für alle Cappuccinos.
- Aus hygienischen Gründen wird empfohlen, den Milchaufschäumer nach jedem Gebrauch zu reinigen.
- Die Milchrückstände durch Drehen des Dampfdruckhebels beseitigen.
- Es wird eine Ausgabe von maximal 60 Sekunden empfohlen.

### 3.5 Ausgabe von Heißwasser

1. Die Kaffeemaschine mittels des **EIN/AUS-Schalters** einschalten und abwarten, dass die Kontrolllampen der Kaffeeausgabe dauerhaft aufleuchten.
2. Einen Behälter unter den Milchaufschäumer stellen.
3. Den Dampfdruckhebel auf Position  stellen, um heißes Wasser austreten zu lassen.



- Es wird eine Ausgabe von maximal 60 Sekunden empfohlen.

### 3.6 Zugriff auf das Programmiermenü und Änderung der Einstellungen

1. Sicherstellen, dass das Gerät betriebsbereit ist, dann die Taste  10 Sekunden lang gedrückt halten, bis die drei Tasten nacheinander blinken: Das Gerät befindet sich im Programmiermodus.
2. Die Kaffeemaschine wunschgemäß einstellen.
3. Zum Abbrechen des Menüs 15 Sekunden abwarten ohne irgendeine Taste zu drücken.



## Einstellung der Kaffeetemperatur

1. Zugriff auf das Programmiermenü.
2. Die Taste  drücken, um die Kaffeetemperatur auszuwählen. Die Kontrolllampen der aktuellen Auswahl schalten sich ein:

### Kontrolllampen    Temperatureinstellung







Niedrig



Mittel





Hoch

3. Die Kontrolllampen beginnen nacheinander zu blinken.
4. Die Taste drücken, die der gewünschten Temperatur zugeordnet ist: niedrig , mittel  oder hoch .
5. Die Taste  blinkt, wodurch angezeigt wird, dass die Auswahl gespeichert ist.

## Einstellung der Kaffeemenge

Zur Änderung der vom Gerät ausgegebenen Kaffeemenge:

1. Eine oder zwei Tassen unter die Ausgüsse des Siebträgers stellen.
2. Die Taste für eine Tasse  oder für zwei Tassen  drücken und gedrückt halten.
3. Das Gerät beginnt mit der Kaffeeausgabe.

4. Die Taste loslassen, sobald die gewünschte Kaffeemenge ausgegeben wurde.
5. Die Kontrolllampe blinkt und zeigt an, dass die ausgewählte Menge gespeichert wurde.

## Einstellung der Wasserhärte

1. Zugriff auf das Programmiermenü.
2. Die Taste  drücken, um die Wasserhärte auszuwählen. Die Kontrolllampen der aktuellen Auswahl schalten sich ein:

### Kontrolllampen

### Einstellung der Wasserhärte



Weich



Mittel





Hart

3. Die Kontrolllampen beginnen nacheinander zu blinken.



# Gebrauch

4. Die Taste für die Auswahl der Wasserhärte drücken:

 Weich	 Mittel	 Hart
< 10° dH	10° dH - 20° dH	> 20° dH
< 18° fH	18° fH - 36° fH	> 36° fH
< 180 mg/l CaCo <sub>3</sub>	180-300 mg/l CaCo <sub>3</sub>	360 mg/l CaCo <sub>3</sub>

5. Die Taste  blinkt, wodurch angezeigt wird, dass die Auswahl gespeichert ist.









## Einstellung der Auto-Abschaltung

Aus Gründen der Energieeinsparung ist die Kaffeemaschine bei längerem Nichtgebrauch mit einer Auto-Abschaltfunktion ausgestattet.



Zum erneuten Einschalten des Gerätes eine beliebige Taste auf der Bedienblende drücken.

Zur Einstellung der Auto-Abschaltzeit:

1. Zugriff auf das Programmiermenü.
2. Zur Anzeige der Auto-Abschaltzeit die Taste  drücken. Die Kontrolllampen der aktuellen Auswahl schalten sich ein:

Kontrolllampen	Einstellung der Zeit
  	9 Minuten
  	30 Minuten
  	3 Stunden

3. Die Kontrolllampen beginnen nacheinander zu blinken.



4. Dann die Taste für die gewünschte Zeit drücken und zwischen 9 Minuten , 30 Minuten  oder 3 Stunden  auswählen.

5. Die Taste  blinkt, wodurch angezeigt wird, dass die Auswahl gespeichert ist.



## Zurücksetzen der Werkseinstellungen

Zum Zurücksetzen der werkseitigen Einstellungen:

1. Zugriff auf das Programmiermenü.
2. Den Dampfdrehknebel auf Position  drehen.
3. Die Taste  drücken: Die drei Kontrolllampen blinken, wodurch angezeigt wird, dass die ursprünglichen Einstellungen wiederhergestellt wurden.
4. Den Dampfdrehknebel erneut auf Position  drehen.

## 3.7 Abkühlen des Kessels

Wenn der Kaffee sofort nach dem Aufschäumen der Milch zubereitet werden soll, muss der Kessel erst gut abkühlen.

Bei nicht abgekühltem Kessel tritt verbrannter Kaffee aus.

1. Einen Behälter unter den Milchaufschäumer stellen und den Dampfdrehknebel öffnen, um Heißwasser auszugeben.

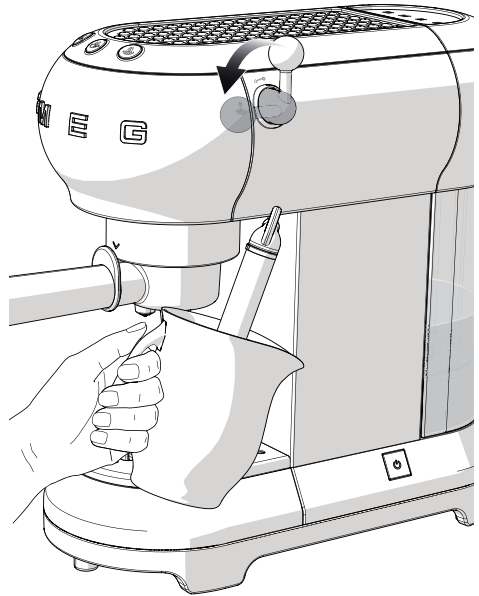

2. Die Heißwasserausgabe wird automatisch abgebrochen, wenn der Kessel abgekühlt ist.
3. Den Dampfdrehknebel wieder schließen und mit der Kaffeezubereitung fortfahren.



# Reinigung und Wartung

## 4 Reinigung und Wartung

### 4.1 Hinweise



#### Unsachgemäßer Gebrauch Stromschlaggefahr

- Vor der Reinigung der Kaffeemaschine ziehen Sie den Stecker aus der Steckdose.
- Tauchen Sie die Kaffeemaschine niemals in Wasser oder andere Flüssigkeiten.
- Lassen Sie die Kaffeemaschine vor der Reinigung auskühlen.



#### Unsachgemäßer Gebrauch Gefahr von Schäden an den Oberflächen

- Die Kaffeemaschine nicht mit einem Dampfstrahl reinigen.
- Bei der Reinigung von Metallflächen (z.B. eloxierte, mit Nickel behandelte oder verchromte Flächen) keine chlor-, ammoniak- oder bleichmittelhaltigen Produkte verwenden.
- Keine scheuernden oder ätzenden Reinigungsmittel (z. B. Scheuerpulver, Fleckenlöser und Metallschwämme) verwenden.
- Keine rauen oder scheuernden Materialien bzw. scharfkantigen Metallschaber verwenden.

### 4.2 Reinigung der Außenflächen der Kaffeemaschine

Um die Außenflächen in bestem Zustand zu erhalten, sollten sie, nach Auskühlung, nach jedem Gebrauch regelmäßig gereinigt werden. Mit einem weichen und feuchten Tuch reinigen.

### 4.3 Reinigung der einzelnen Kaffeemaschinenteile

#### Reinigung der Abtropfschale

Die Abtropfschale ist mit einem roten Schwimmer (1) ausgestattet, der aus dem Tassenrost hervortritt, wenn der maximal zugelassene Flüssigkeitsstand überschritten wird.

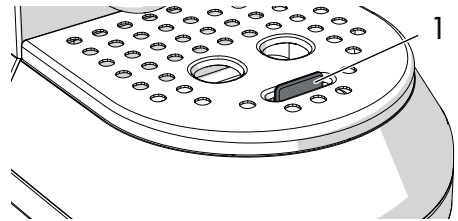

1. Den Tassenrost (2) und dann die Abtropfschale (3) entfernen und leeren.

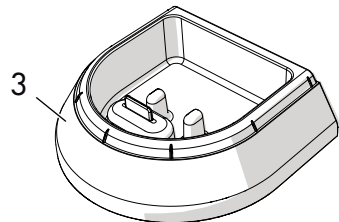
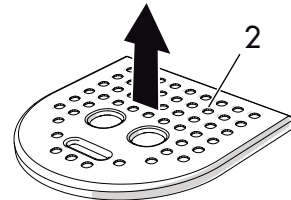

2. Die Abtropfschale mit einem Tuch reinigen und zusammen mit dem Tassenrost wieder einsetzen.

#### Reinigung der Kaffeesiebe

Die Kaffeesiebe regelmäßig unter fließendem Wasser abspülen. Wenn die Löcher verstopft sind, diese mit einer Nadel oder Bürste reinigen.



## Reinigung des Milchaufschäumers

Den Milchaufschäumer nach dem Gebrauch umgehend reinigen.

1. Den Dampfdrehknebel drehen, um etwas Dampf austreten zu lassen und die Milchrückstände zu beseitigen.
2. Die Kaffeemaschine durch Drücken des EIN/AUS-Schalters ausschalten.
3. Mit einer Hand das Ausgaberohr des Milchaufschäumers (1) festhalten und mit der anderen den Milchaufschäumer (2) im Uhrzeigersinn drehen und nach unten herausziehen.

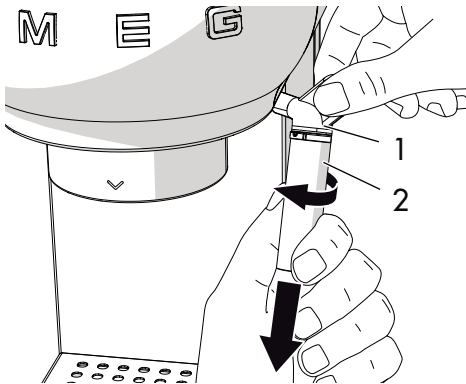

4. Die Dampfdüse aus Gummi (3) nach unten aus dem Auslaufrohr des Milchaufschäumers herausziehen.

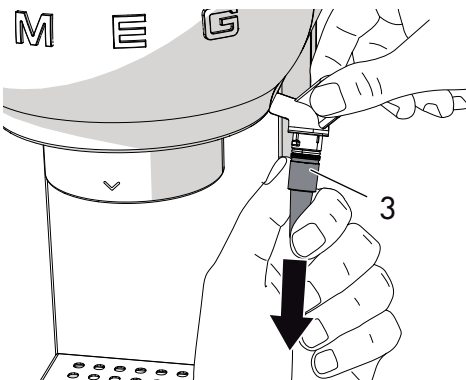

5. Den Milchaufschäumer und die Dampfdüse mit lauwarmem Wasser sorgfältig reinigen.
6. Sicherstellen, dass das Loch (4) nicht verstopft ist.

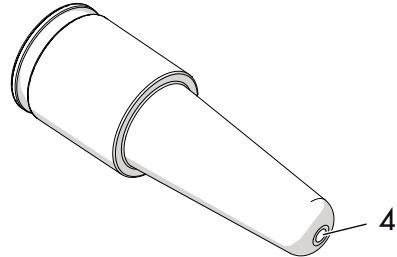

7. Die Dampfdüse (3) wieder in das Auslaufrohr des Milchaufschäumers (1) einsetzen und den Milchaufschäumer (2) montieren, wobei er von oben aus eingesetzt und gegen den Uhrzeigersinn gedreht werden muss.
8. Den Milchaufschäumer in seine Aufnahme setzen und dabei die Anweisungen für die Reinigung in umgekehrter Reihenfolge befolgen.

## Reinigung des Duschsiebs des Kessels

Das Duschsieb des Kessels muss nach 200 Kaffees durch Ausgabe von circa 500 ml Wasser und durch Drücken der Taste Kaffee ohne Kaffeepulver oder Kaffeepad ausgespült werden.

## Reinigung des Wassertanks

Den Wassertank regelmäßig etwa ein Mal im Monat mit einem weichen Tuch und etwas mildem Reinigungsmittel reinigen.











# Reinigung und Wartung

## 4.4 Entkalkung

Die Kaffeemaschine muss entkalkt werden, wenn sich die orangefarbene

Kontrolllampe der Taste  einschaltet.

1. Den Wassertank mit einer Lösung aus Wasser und Entkalkungsmittel in der vom Hersteller empfohlenen Dosis füllen.
2. Den **EIN/AUS**-Schalter drücken.
3. Den Siebträger herausnehmen und einen Behälter unter den Milchaufschäumer stellen.
4. Abwarten, bis die Kontrolllampen  oder  dauerhaft aufleuchten.
5. Die Taste  für 10 Sekunden gedrückt halten, bis die drei Tasten nacheinander blinken.
6. Den Dampfdrehknebel auf Position  drehen.
7. Die Taste  drücken, um die Entkalkung zu starten.
8. Das Entkalkungsprogramm führt automatisch eine Reihe von Spülvorgängen durch, um die Kalkablagerungen in der Kaffeemaschine zu beseitigen, bis der Behälter vollständig geleert ist.
9. Der Entkalkungszyklus wird unterbrochen und die orangefarbene Kontrolllampe  blinkt.
10. Den Wassertank herausnehmen, leeren und nachspülen.

11. Den Wassertank bis zum Höchststand füllen und in seine Aufnahme setzen.
12. Einen leeren Behälter unter den Milchaufschäumer stellen und sicherstellen, dass der Dampfdrehknebel auf Position  steht.
13. Wenn der Wassertank leer ist, bedeutet dies, dass der Spülzyklus beendet ist, und die orangefarbene Kontrolllampe  erlischt.
14. Den Dampfdrehknebel auf Position  drehen.



### Verletzungsgefahr der eigenen Person

- Das Entkalkungsmittel enthält Säuren, die die Haut und die Augen reizen können.
- Die auf der Packung des Entkalkungsmittels angeführten Sicherheitshinweise des Herstellers sowie die Anweisungen bezüglich des Verhaltens bei Kontakt mit Augen und Haut sind unbedingt zu befolgen.
- Es wird empfohlen, ausschließlich Entkalkungsmittel von Smeg zu verwenden, um Schäden an der Kaffeemaschine zu vermeiden.

### Entkalkung und Spülung des Duschsiebs des Kessels

Den Dampfdrehknebel während des Entkalkungszyklus ab und zu schließen, um etwas Entkalkungsmittel aus dem Duschsieb des Kessels austreten zu lassen.

Den Dampfdrehknebel während des Spülzyklus ab und zu schließen, um das Duschsieb des Kessels durchzuspülen.



## 4.5 Was tun, wenn...

Problem	Mögliche Ursache	Lösung
Der Kaffee läuft nicht heraus	Kein Wasser im Tank.	Den Wassertank füllen.
	Die Löcher des Siebs sind verstopft.	Das Sieb mit einer Bürste oder einer Nadel reinigen.
	Der Wassertank wurde nicht korrekt eingesetzt.	Den Tank sachgemäß in seine Aufnahme einsetzen.
	Kalkablagerungen.	Den Entkalkungszyklus ausführen.
Der Kaffee tropft über die Ränder des Siebträgers anstatt aus den Löchern	Der Siebträger ist nicht richtig eingesetzt oder verschmutzt.	Den Siebträger richtig einrasten und bis zum Anschlag drehen. Den Siebträger reinigen.
	Die Dichtung des Duschsiefs des Kessels ist abgenutzt.	Durch einen autorisierten Kundendienst austauschen lassen.
	Die Löcher der Ausgüsse sind verstopft.	Die Löcher der Ausgüsse reinigen.
Der Siebträger rastet nicht an der Kaffeemaschine ein	Das Sieb wurde übermäßig gefüllt.	Den mitgelieferten Messlöffel und das richtige Sieb verwenden.
Die Kaffeemaschine funktioniert nicht und alle Kontrolllampen blinken	Möglicher Defekt.	Die Kaffeemaschine vom Stromnetz trennen und einen autorisierten Kundendienst kontaktieren.







## Reinigung und Wartung

Problem	Mögliche Ursache	Lösung
Die Kaffeecreme ist hell und läuft zu schnell aus dem Ausguss	Das Kaffeepulver wurde nicht ausreichend angepresst.	Das Kaffeepulver stärker anpressen.
	Zu wenig Kaffeepulver.	Mehr Kaffeepulver verwenden.
	Die Kaffeemischung ist zu grob gemahlen.	Nur gemahlene Kaffeebohnen für Espresso-Maschinen verwenden.
	Das Kaffeepulver hat nicht die richtige Qualität.	Kaffeepulver mit einer anderen Qualität verwenden.
Die Kaffeecreme ist dunkel und läuft zu langsam aus dem Ausguss	Das Kaffeepulver wurde zu sehr angepresst.	Das Kaffeepulver weniger anpressen.
	Zu viel Kaffeepulver.	Weniger Kaffeepulver verwenden.
	Das Duschsieb des Kessels oder das Sieb sind verstopft.	Das Duschsieb und das Sieb reinigen.
	Die Kaffeemischung ist zu fein gemahlen.	Nur gemahlene Kaffeebohnen für Espresso-Maschinen verwenden.
	Kalkablagerungen.	Den Entkalkungszyklus ausführen.



Problem	Mögliche Ursache	Lösung
	Dampfdrehknebel offen.	Den Dampfdrehknebel schließen.
	Temperatur des Kessels zu hoch.	Den Kessel abkühlen.
	Kalkablagerungen.	Den Entkalkungszyklus ausführen.
Die Kontrolllampen  und  blinken für einige Sekunden	Kein Wasser im Tank.	Den Wassertank füllen.
	Das Duschsieb des Kessels oder das Sieb sind verstopft.	Das Duschsieb des Kessels und das Sieb reinigen.
	Der Wassertank wurde nicht korrekt eingesetzt.	Den Tank sachgemäß in seine Aufnahme einsetzen.

DE



Falls das Problem nicht behoben wurde, oder andersartige Defekte auftreten, den nächstgelegenen Kundendienst verständigen.